

MAXI FILLER

cod. ASMAXFIL

EN The seal adapts to every kind of uneven floors with joints or bumps. This model is interchangeable with the 15x28 range of products and shares the same mechanical characteristics, with the advantage of the Filler system properties.

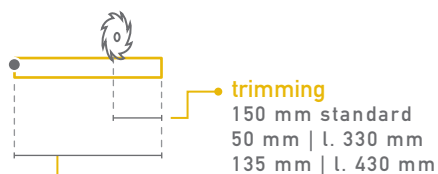

lengths

330 430 530 630 730 830 930 1030 1130
1230 1330 1430 1530 1630 1730 1830 mm

plunger type

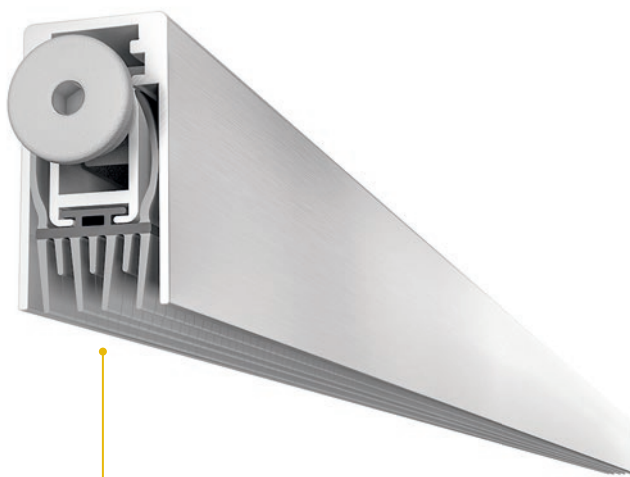
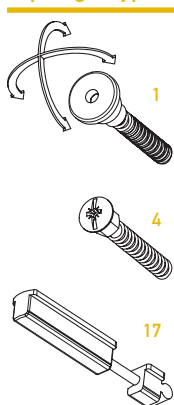

seals

FL

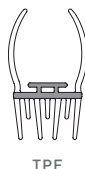

TPE

52 dB Rw

IFT Cert. n.
PB Z04-G03-04-en-01

closing plug included

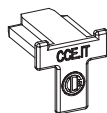

optional

Z2

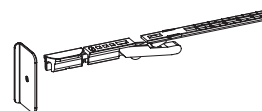

DOUBLE PLUNGER KIT
cod. ACKITDP p. 152

fixing type

1F

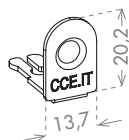

3F

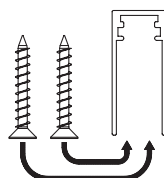

FLASH cod. ACFLA p. 151

ACTUATOR PIVOT cod. ACAPIV p. 153

size 15x28 mm

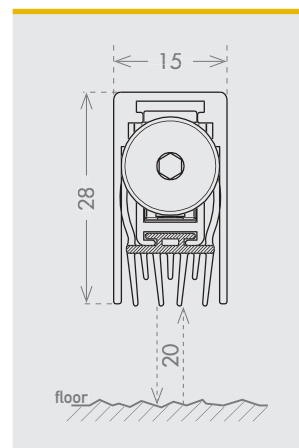

IT La guarnizione Filler si adatta a tutte le imperfezioni del pavimento, fughe di piastrelle, dislivelli, per una chiusura perfetta. Questo modello ha le stesse caratteristiche meccaniche della famiglia 15x28, con la quale è intercambiabile ed alla quale aggiunge le potenzialità del sistema Filler.

DE Die Türdichtung Filler passt sich allen Bodenunregelmäßigkeiten, Fliesenfugen und Höhenunterschieden an und schließt so perfekt. Dieses Modell besitzt dieselben mechanischen Eigenschaften der Familie 15x28, es ist mit ihr austauschbar und bietet darüber hinaus die Potentialitäten des Filler-Systems.

FR Le joint Filler s'adapte à toutes les imperfections de sol, joints de carrelage, irrégularités, pour une fermeture parfaite. Ce modèle possède les mêmes caractéristiques mécaniques que la famille 15x28, avec laquelle il est interchangeable et à laquelle il ajoute le potentiel du joint Filler.

ES La junta Filler se adapta a todas las imperfecciones del suelo, fugas de baldosas y desniveles, para un cierre perfecto. Este modelo tiene las mismas características mecánicas que la familia 15x28, con la que se puede intercambiar y a la que se añade la potencialidad del sistema Filler.

RU Уплотнитель Filler приспособляется к любым неровностям пола, широким межплиточным швам, перепадам уровня, гарантируя безупречное прилегание. Эта модель обладает такими же механическими характеристиками, как у семейства 15x28, с которым она может взаимозаменяться, предлагая в добавление ко всему потенциал системы Filler.